

ACO Lipumax P NS7 SF 730

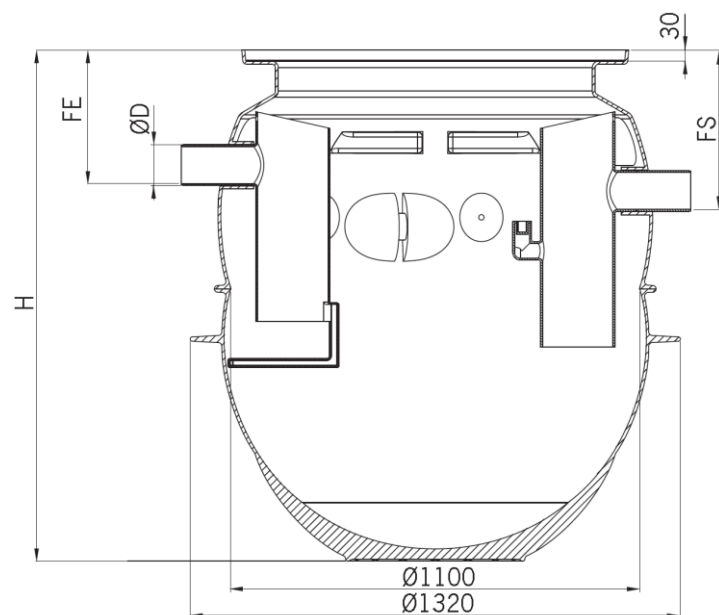

Κείμενο προδιαγραφών

Λιποσυλλέκτης για λίπη φυτικής και ζωικής προέλευσης. Κατασκευασμένο από πολυαιθυλένιο υψηλής πυκνότητας (PE-HD) σύμφωνα με το πρότυπο EN 1825:2003 και ενσωματωμένη σύνδεση δειγματοληψίας.

Κλάση φόρτισης του καλύμματος A15, B125 ή D400, σύμφωνα με το πρότυπο EN 124:2003

Για υπόγεια εγκατάσταση σε περιοχές με ελαφριά ή βαριά φόρτιση.

Ταχύτητα ροής 7 l/s

H 2346 mm

FE 386 mm

FS 456 mm

Βάρος 108 kg

DN 150 mm

Όγκος λασποπαγίδας 730 l

Όγκος λίπους 285 l

Συνολικός όγκος 1675 l

