

ACO Lipumax P NS2 SF 460

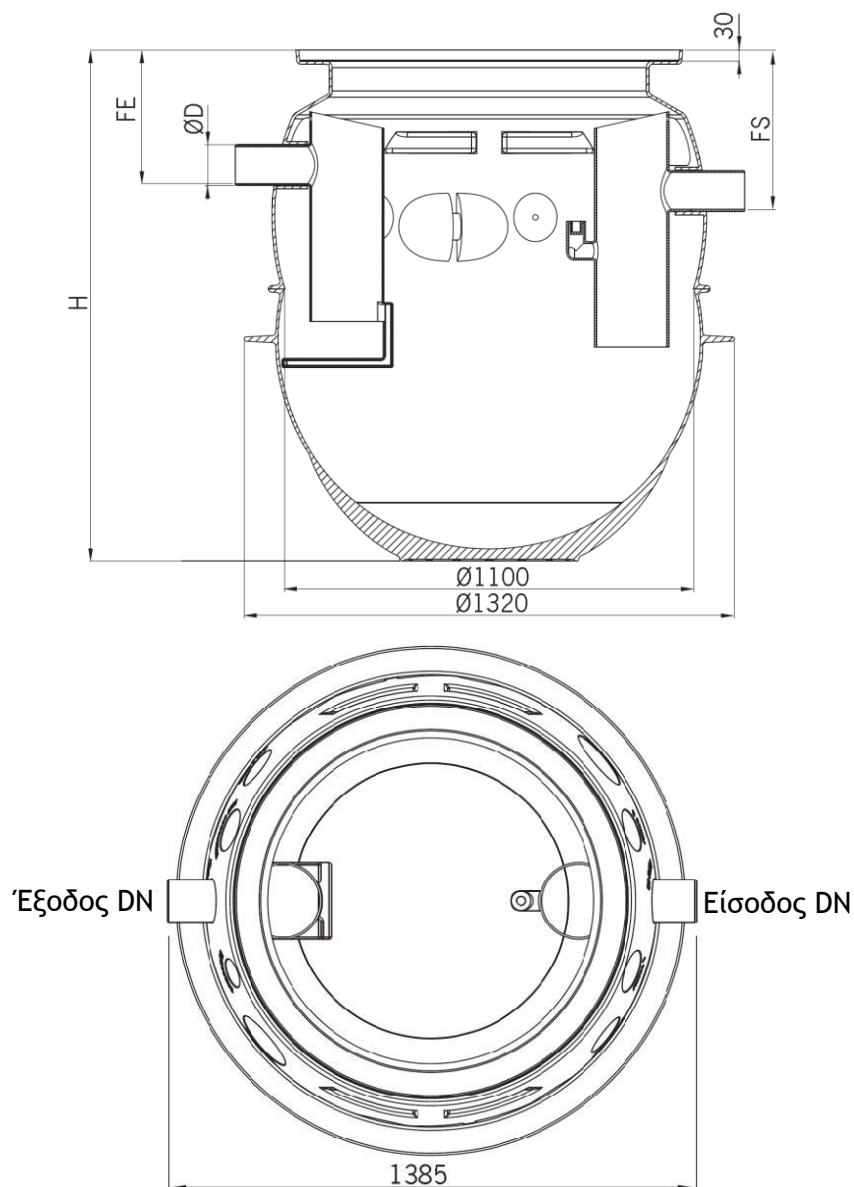

Κείμενο προδιαγραφών

Λιποσυλλέκτης για λίπη φυτικής και ζωικής προέλευσης. Κατασκευασμένο από πολυαιθυλένιο υψηλής πυκνότητας (PE-HD) σύμφωνα με το πρότυπο EN 1825:2003 και ενσωματωμένη σύνδεση δειγματοληψίας.

Κλάση φόρτισης του καλύμματος A15, B125 ή D400, σύμφωνα με το πρότυπο EN 124:2003

Για υπόγεια εγκατάσταση σε περιοχές με ελαφριά ή βαριά φόρτιση.

Ταχύτητα ροής 2 l/s

H 1594 mm

FE 359 mm

FS 429 mm

Βάρος 79 kg

DN 100 mm

Όγκος λασποπαγίδας 460 l

Όγκος λίπους 270 l

Συνολικός όγκος 930 l